



# 水处理系统多功能控制阀

53550 ( F96B1 )

53650 ( F96B3 )

63550 ( F96A1 )

63650 ( F96A3 )

## 使用说明书



在使用本阀前  
请详读此说明书并加以妥善保存  
以备今后参考之用

0WRX.466.065

正式投入使用前,请填写好下面的内容,以备后查

## 程序型号设置 (专业人员操作)

控制器上电全屏亮时,同时持续按下  和  5秒,可进入型号选择界面。设置型号时,须设置与控制阀体相应的型号。

## 软水器系统配置

罐体尺寸:直径\_\_\_\_\_mm,高度\_\_\_\_\_mm;

填充树脂体积\_\_\_\_\_L;盐箱容积\_\_\_\_\_L;

原水硬度\_\_\_\_\_mmol/L;进水压力\_\_\_\_\_MPa;

控制阀型号\_\_\_\_\_ ; 编号\_\_\_\_\_ ;

排水限流圈规格\_\_\_\_\_ ; 射流器型号\_\_\_\_\_。

进水水源情况(选择):地下水口;地下水加过滤器口;

自来水口;其它\_\_\_\_\_。

## 控制阀设定参数

参数	单位	出厂默认值	实际设定值
当前时间	h:m	当前值	
控制模式A-01/02 (63650/53650)	/	A-01	
周期制水量(63650/53650)	m <sup>3</sup>	400.0	
运行天数(63550/53550)	D	03	
再生引发时间	/	02:00	
反洗时间	min:sec	10:00	
吸盐时间(63550/63650)	min:sec	60:00	
慢洗时间(63550/63650)	min:sec	45:00	
补水时间(63550/63650)	min:sec	05:00	
正洗时间	min:sec	10:00	
最大再生天数(63650/53650)	D	30	
输出控制模式b-01/2	/	b-01	
K值(流量型具有)	/	4.194	

●产品采购时,未作特殊说明:

63550、63650 配套的排水限流圈为5#(钻有6个 $\phi$ 10.5的孔),射流器型号为5#(7805)。

## 目录

注意事项.....	1
一、产品概述.....	1
1、主要用途及适用范围.....	1
2、产品特点.....	2
3、使用条件.....	4
4、产品结构及技术参数.....	4
5、产品安装.....	6
二、基本设置和使用说明.....	12
1、控制面板功能及其意义.....	12
2、基本设置和使用.....	13
三、应用说明.....	16
1、工作流程.....	16
2、控制电路功能及连接.....	17
A、信号输出端口.....	18
B、互锁.....	20
C、泄压端口.....	21
D、远程控制端口.....	21
E、双（多）阀，同时供水，分别再生.....	21
F、双（多）阀单流量计，同时供水，顺序再生.....	22
3、产品系统配置及流量特性.....	22
4、参数计算及取值.....	24
5、参数查询和设置.....	25
6、试运行.....	28
7、常见故障及其排除方法.....	29
8、组件及零部件编号.....	33
四、保修说明.....	39

## 注意事项

- 为确保产品安装后的正常使用，请在使用前让专业的安装或维修人员确认。
- 安装时如有任何管道工程及任何电器工作都必须由专业人员完成。
- 严禁将该阀用于不安全的或者不明水质的地方。
- 软化各过程的参数应根据工作条件的变化和出水的要求及时修正。
- 当周期制水量过低时，请检查树脂的状况。如果树脂量少需补加；如树脂呈红棕色或破碎，需及时更换。
- 使用过程中，应周期性的检测水质，以确保系统的正常运行。
- 该阀用于软化用途时，请确保在使用过程中盐罐内始终有固体盐。盐罐内应加入纯度至少为99.5%的晶块状粗盐，严禁使用细盐。
- 切勿将阀门靠近热源或高湿度、有腐蚀性、强磁场、强振动等环境中，亦不能将其直接暴露于室外。
- 严禁扳动射流器体，避免将射流器体用作把手或用力支点。
- 严禁将吸盐管和其它接头作为支承提升或搬运系统。
- 请在水温为5~50℃、水压为0.2~0.6MPa范围内使用本产品，在此范围外使用本品所引发的故障或事故不在本公司责任及保修之列。
- 如果进水压力大于0.6Mpa，须在进水口端安装减压阀；进水压力低于0.2MPa时，应在进水端加装增压泵。
- 管道安装建议使用PPR管、波纹管或UPVC管，避免使用铝塑管。管路安装应平直。
- 切勿让儿童接触或玩耍，不小心碰到操作键可能导致程序发生变化。
- 本产品附带的电源线及电源适配器损坏时，必须更换本公司出厂的电源线及电源适配器。

## 一、产品概述

### 1、主要用途及适用范围

主要用于水处理系统中进行软化、除盐或过滤水处理全过程的智能化控制。

53550/53650（过滤）

适用于泳池过滤设备

过滤系统

反渗透预处理系统中的活性炭过滤器、石英砂过滤器等

MODEL: 53550-F96B1/53650-F96B3/63550-F96A1/63650-F96A3

63550/63650 (顺流再生软化)

适用于原水硬度 $\leq 6.5\text{mmol/L}$ 的离子交换设备

锅炉给水软化系统

反渗透预处理系统中的软化系统等

## 2、产品特点

### ● 结构简单密封可靠

采用高平面度、耐腐蚀的端面密封片启闭，密封可靠；集运行、反洗、吸盐、慢洗、正洗和盐箱补水等软化全过程功能于一体。

### ● 单罐型控制阀再生时不出水

### ● 盐箱补水由电动球阀控制

盐箱补水由电动球阀控制，在运行的同时补水，缩短了再生周期。在运行的同时补水，所以固定床控制阀补的是硬水。

### ● 固定床软化阀可改成过滤阀

63550/63650封堵吸盐口，去掉排水限流件，可用于过滤系统。

### ● 手动功能

可即时按下“”键实现强制再生。



### ● 停（断）电参数保护及提示

停电超过3天,来电后时钟数据“12:12”将持续闪烁,须重设当前时间;原设定的其他参数停电后长期保存,无需重新设定,已进行的行程来电后继续进行。





### ● LED彩色显示屏

彩条连续滚动表示处于运行状态,彩条不亮表示系统处于再生状态。

### ● 键盘锁定功能

一分钟内无按键操作,键盘自动锁定;再次操作前,需同时按“”、“”键5秒钟将键盘解锁。该功能可有效防止误操作。

### ● 可通过程序更改型号

上电全屏图标全亮时,同时有效按“”键与“”键2秒以上,可进入型号设置界面。按“”或“”键可选择所需要的型号,再按“”键保存设置的型号.重新上电全屏亮偶,再显示型号。

### ● 互锁功能

## MODEL: 53550-F96B1/53650-F96B3/63550-F96A1/63650-F96A3

可实现多阀串联、并联或串并联使用的互锁系统（如反渗透预处理系统等）中，最多只有一个阀在再生或者冲洗，确保再生过程的正常运行。（应用见图3-9）

### ● 控制信号输出

本阀带有信号输出端口，可用来控制外部线路。（应用见图3-1到3-8）

程序内有两种输出控制模式。模式b-01：程序在结束运行时信号开启，到达运行时信号关闭；模式b-02：程序在各转动位置时信号开启，到位后信号关闭。如下图所示：

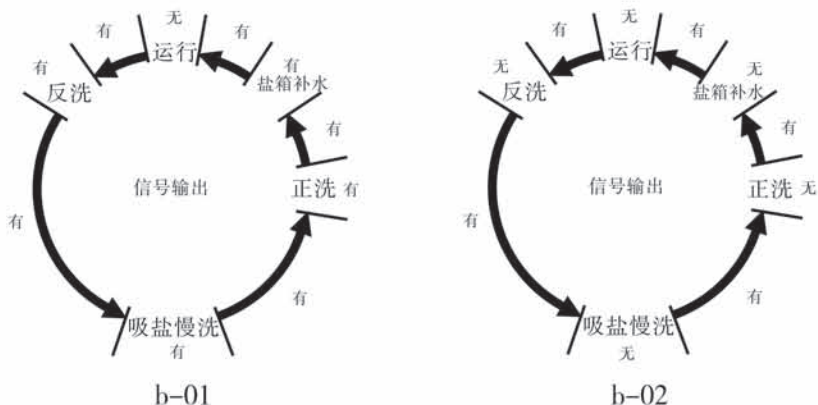

### ● 远程控制输入

该端口可接受有源信号，与PLC、电脑等配合使用，可远距离操作控制阀。（应用见图3-11）

### ● 带泄压端口

工位切换过程中信号开启，到位后信号关闭（相当于信号输出端口的b-02）主要用于采用增压泵供水系统,电机切换时将进水管与控制阀间的压力泄掉，以保证阀切换过程中增压泵及控制阀的安全运行。（应用见图3-10）

### ● 各参数可根据需要修改

可根据水质及配置使用的实际情况，修改设定各过程的参数。

### ● 二种流量模式可任选（适用于63650/53650）

模式	名称	说明
A-01	流量延滞型	出水流量达到设定流量且时间到达设定再生时间时引发再生或冲洗
A-02	流量即时型	出水流量达到设定流量时，立即引发再生或冲洗

MODEL: 53550-F96B1/53650-F96B3/63550-F96A1/63650-F96A3

● 可设定最大间隔再生天数（适用于53650/63650）

当运行到了设定天数，流量还未到设定值时，当前时间与再生或冲洗时间相同时强行进入再生或冲洗过程。

### 3、使用条件

配套本控制阀的交换器的使用条件应符合下表中的要求：

项 目		要 求
工作条件	工作压力	0.2MPa ~ 0.6MPa
	进水温度	5℃ ~ 50℃
工作环境	环境温度	5℃ ~ 50℃
	相对湿度	≤95%（25℃时）
	适用电源	AC100 ~ 240V/50 ~ 60Hz
进水水质	浊度	顺流软化（63550/63650）< 5FTU， 过滤（53550/53650）< 20FTU
	硬度	一级钠 < 6.5mmol/L；二级钠 < 10mmol/L
	游离氯	< 0.1mg/L
	含铁量	< 0.3mg/L
	耗氧量（CODMn）	< 2mg/L（O <sub>2</sub> ）

表中，一级钠指一级钠离子交换器，二级钠指采用二级钠离子交换器。

●当进水浊度大于使用条件时，应在控制阀进水端加装过滤器或混凝、沉淀。

●当进水硬度大于使用条件时，原水硬度超过要求时，出水硬度将难以达到锅炉用水要求（0.03 mmol/L），应采用二级软化。

### 4、产品结构及技术参数

A、产品结构尺寸（仅供参考，请以实物为准）

产品型号	A (mm) max	B (mm) max	H (mm) max
53550F96B1	658	695	707
63550F96A1	658	695	870

注：53650/F96B3、63650/F96A3的结构图就是分别在53550/F96B1、63550/F96A1出水口安装流量计。

MODEL: 53550-F96B1/53650-F96B3/63550-F96A1/63650-F96A3

53550结构图:

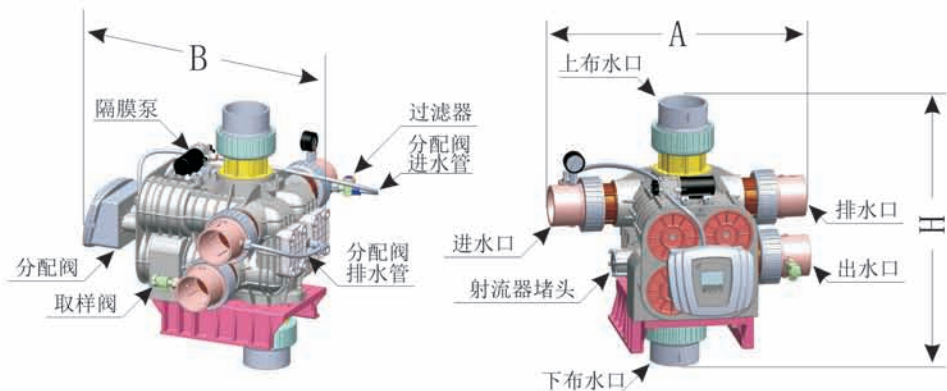

63550结构图:

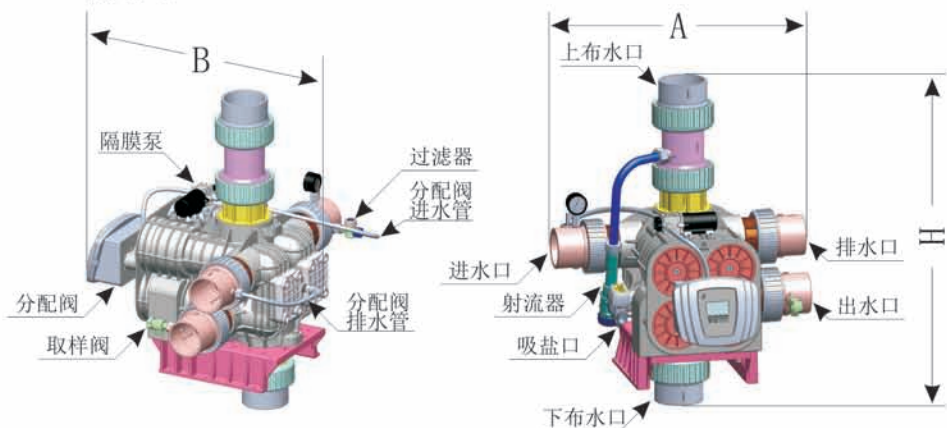

B、技术参数

控制阀适用的电源适配器输出为: DC24V、4.0A

型号	接口尺寸					产水量 m <sup>3</sup> /h @0.2MPa	引发再生方式	备注
	进/出水口	排水口	吸盐口	再生口	上下布			
53550	DN80	DN80	/	/	DN100	详情请见 P23流量 特性	时间按天计	过滤
53650							按流量	
63550	DN80	DN80	3/4" M	/	DN100	50	时间按天计	顺流再生
63650							按流量	



MODEL: 53550-F96B1/53650-F96B3/63550-F96A1/63650-F96A3

备注: M—外牙 F—内牙

DN80—外径为 $\phi 90$ 的UPVC管

DN100—外径为 $\phi 110$ 的UPVC管

## 5、产品安装

### A、安装注意事项

安装之前,请仔细阅读本说明书,并备齐所有安装需要的材料和工具。

产品和管路的安装及电路的连接,必须由专业人员操作完成,以确保产品安装后的正常使用。

多功能控制阀的安装,应根据规定的进水口、出水口、排水口和吸盐口接管,且应符合相关的管路规范。

### B、设备定位

- ①过滤器或软水器与排水口的距离越短越好;
- ②留有一定的空间,便于设备的操作和维修;
- ③对软水器,盐箱应靠近软水器;
- ④应远离热源,且不能将阀暴露在室外,日晒、雨淋可能导致系统的损坏;
- ⑤不要将系统设备安置在有酸碱、强磁场、强振动等环境中,以免造成电子控制系统失灵;
- ⑥不要将装置及排水口、溢流管件等安装在小于 $5^{\circ}\text{C}$ ,大于 $50^{\circ}\text{C}$ 的地方;
- ⑦应尽可能将系统安装在出现漏水情况时,损失最小的地方。

### C、椅架装配

将8片支架按图1-1所示装配(零部件名称详见P38“5040009椅架结构图”)。



图1-1

MODEL: 53550-F96B1/53650-F96B3/63550-F96A1/63650-F96A3

D、管路安装，以63650为例：

### ① 安装控制阀

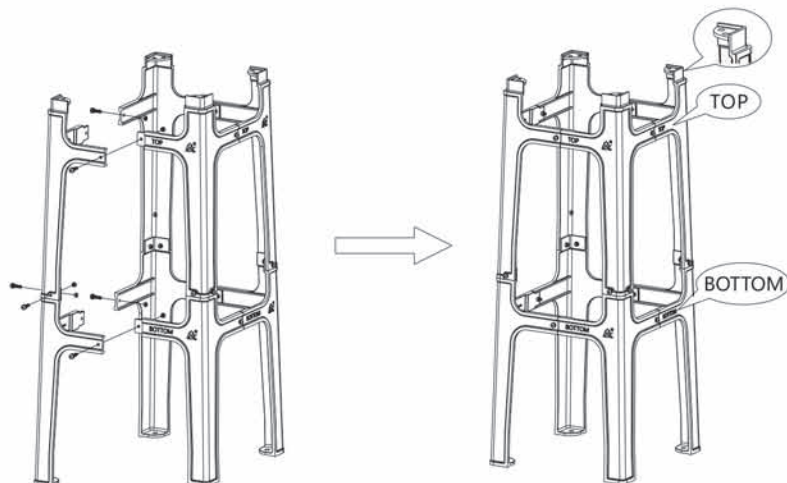
- 按图1-2所示，将下布水器装入罐体底部。
- 向罐体内填装规定数量的树脂，安装好上布水器。
- 将控制阀与支架用螺钉连接。
- 选择好控制阀的安装位置，用DN100（外径为 $\phi 110$ ）的UPVC管将控制阀的上下布水器接口与罐体的上下布水器连接好。



图1-2

注意：

- 填装树脂时，应防止絮状物进入罐体。
- 管路的安装应平直，不得使控制阀或各连接件受扭力。

### ② 安装流量计及进出水管

- 流量计的安装

安全提示:

- A、安装之前,管道内不得有压力,必须确认管道是否完全泄压。
- B、安装前需要确认被测液体对本探头是否具有明显的腐蚀(本探头测量对象:水)。
- C、安装前需要确认是否满足本探头的温度和压力要求(液体温度:5~50℃;测量压力 $\leq 0.6\text{MPa}$ )
- D、安装前需要确认被测液体流速是否超过本探头的极限范围(测量范围:1~5m/s)。
- E、安装前不要改变本探头的外型结构和测量方式。
- F、探头接线不得与强电或大于12V的其他电源相连,否则会烧毁传感器内部电路。

探头测量位置的选择:

- A、法兰后直线段需满足前10后5倍管道直径的测量距离。
- B、变径(只允许由大变小,不允许由小变大)之后直线段需满足前15后5倍管道直径的测量距离。
- C、一级等径弯头后直线段需满足前20后5倍管道直径的测量距离。
- D、同平面两级连续等径弯头后直线段需满足前25后5倍管道直径的测量距离。
- E、非同平面两级连续等径弯头后直线段需满足前40后5倍管道直径的测量距离。
- F、在阀门后的直线段需满足前50后5倍管道直径的测量距离。
- G、探头建议垂直于管道安装,不得安装在管道的底部。
- H、探头可以安装在液体向上流动的垂直管道上,但也要满足上述直线段的要求。
- I、探头不允许安装在液体向下流动的垂直管道上。
- J、被测管道内的液体必须是满管流动,不得有气体与液体同时流动。

流量计的维修与保养:

- A、探头在安装前需确认叶轮自由转动自如,没有明显的卡位现象。
- B、当流量计出现停止计量时,且确定被测液体仍然在流动时,可以在线检查流量探头的工作方式。将探头上盖螺母A拧下,观察探头背部发光二极管的工作状况,如果二极管出现常亮或常灭的现象,说明管道内叶轮已停止转动,此时需要停止管道工作,将管道内压力全部泄掉,然后拆下探头,检查叶轮周围是否有异物影响叶轮转动。清洗后如果手动转动工作正常,且背部二极管正常工作,确认安装正确后可以继续使用。(如图1-3)
- C、如果探头出现叶轮破裂、探头顶端支架破损、轴承弯曲,经修复叶轮仍然无法自由转动、与液体接触部分出现被腐蚀现象、安装部位丝扣受损严重时,需更换新的探头。
- D、如果探头背部二极管闪烁工作正常,阀门的显示仍然不能正常工作,请检查探头导线是否有破损,并且可以用万用表在屏蔽和黑色线之间测量电压是否正常。二极管亮则无电压输出,二极管灭则有电压输出。
- E、由于液体内污渍可能会引起叶轮转动不顺畅,可能会影响液体测量的精度。因此,需要定期对探头的叶轮部位进行检查和清洗。



图1-3

- b、如图1-2所示，在进水口安装叠片式过滤器；
- c、在进水口、出水口、进出水口管路中间接入阀A，阀B，阀C；
- d、将系统的进水口与控制阀的进水口用DN80（外径为 $\phi 90$ ）的UPVC管胶接；将流量计与控制阀的出水口用DN80（外径为 $\phi 90$ ）的UPVC管胶接；将系统的出水口与流量计用DN80（外径为 $\phi 90$ ）的UPVC管胶接。
- e、拆开控制阀的控制盒，将流量计的接口与主控板的流量计端口连接（见P17主控板图）

注意：

- 如果用焊接的铜管来安装进水管，应先焊接好，然后再连接管道到阀体上。焊接时产生的温度可能损坏塑料管件。
- 拧螺纹管件时，严禁用力过度，不要将螺纹错位及将阀体拧坏。
- 当控制阀为时间型时，无流量计的安装步骤。
- 该流量计的计量误差范围 $\leq 5\%$ 。

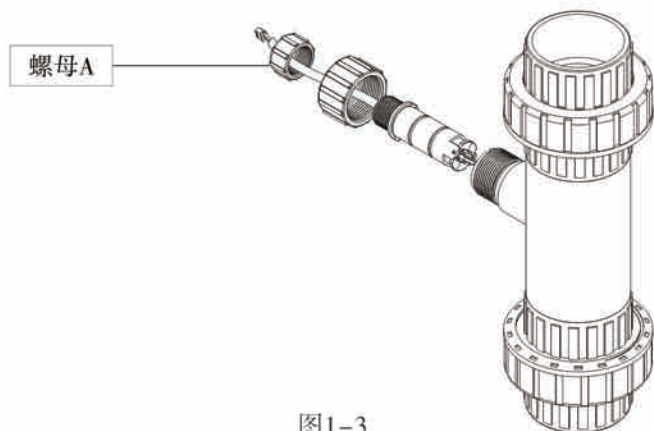
③安装排水管路（未作特殊要求，出厂产品排水限流件均为配套7805射流器）

- a、根据P22表中的配置，对63550、63650，如罐体直径为1500mm，则直接按下述步骤e执行；如罐体直径为1800mm，则按下述步骤进行。
- b、按P23表中的要求钻孔数量及大小将另配套的排水限流件钻孔。
- c、如图1-4所示用扳手旋开排水接口，取出其中的限流件，更换符合要求的限流件（按P23表中钻孔）。



图1-4

d、将排水接口与阀体的排水口旋紧；

e、用DN80（外径为 $\phi 90$ ）的UPVC管与排水口胶接，排水管口直接排到排水沟，排水沟与排水管口应如图1-5所示。

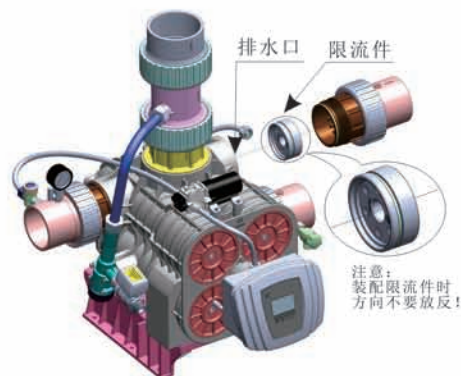

图1-5

f、对53550、53650过滤阀，其排水口无排水限流件，直接按步骤e安装即可。

注意：

- 排水管口与排水沟之间留有一定的空隙，以防污水被虹吸到水处理器中。
- 排水管不应过长，且排水口不得高于控制阀。对软化阀，排水管的长度不得超过5m；对过滤阀，排水管的长度不得超过2m。如排水管的长度超过上述值或排水口高于控制阀，则必须拧开与排水口连接的分配阀接口，使分配阀的排水口直接与大气相通，并用G1/2内螺盲孔将排水口的G1/2外螺堵住。如图1-6所示。



图1-6

#### ④安装吸盐管路

a、如图1-2所示，用DN20的UPVC管及管件将盐箱中的盐阀与控制阀的吸盐口连接。

注意：

- 吸盐管路应尽可能短，且畅通。吸盐管路上的弯头不应超过四个，以防吸盐不畅。
- 盐箱中必须安装盐阀。

特别提醒：

管路安装时请确保进、出、排水管平行，而且必须用“固定架”支撑固定，支撑固定离进、出、排水口的距离不得大于300mm！

多起实例证明“固定架”支撑固定可防止控制阀运行时持续震动而造成管路破裂漏水等不良影响！

## 二、基本設置和使用說明

### 1、控制面板功能及其意义

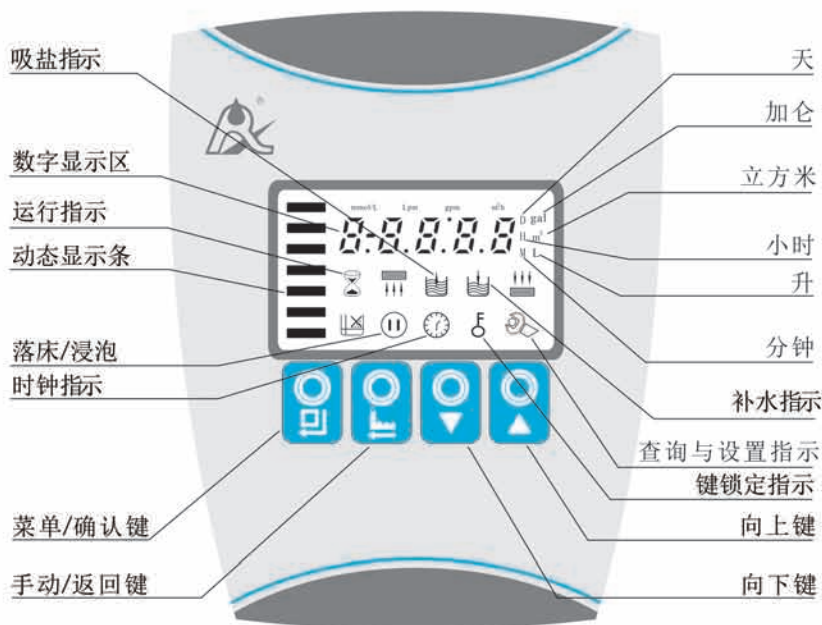

#### A. ⌚

⌚ 亮起时，显示的数字表示为当前时间。

#### B. ⌘

● ⌘ 亮起时，表示键盘被锁住，此时单独按任何一个键都将不起作用（一分钟内不操作按键时，⌘ 亮起，锁住键盘）。

● 解锁办法：同时按住 ▲ 和 ▼ 键约5秒钟，至 ⌘ 熄灭。

#### C. 🔍

● 🔍 亮时，表示为查询状态，通过按 ▲ 或 ▼ 可查询所设置的参数。

● 🔍 闪烁时，表示为设置状态，通过按 ▲ 或 ▼ 可修改所设置的参数。

#### D. 🗑️ 按键

● 工作状态下按 🗑️ 键，🔍 亮起，进入查询状态，可查询各参数值。



● 查询状态下按 🗑️ 键，🔍 闪烁，进入设置状态，可修改各参数值。

● 设置完毕后按 🗑️ 键，蜂鸣声“嘀”响一声，设置成功并返回查询状态。

#### E. ⏪ 按键

● 工作状态下按 ⏪ 键，可提前结束当前工作状态转入下一工作位置。（如：

## MODEL: 53550-F96B1/53650-F96B3/63550-F96A1/63650-F96A3

当出水硬度不合格时,可解锁后按一下  键结束运行,进行一次即时再生。在再生或冲洗过程中,如要提前结束某一步骤,按一下  键,即可进入下一个步骤。)

●查询状态下按  键,可返回工作状态;设置状态下按  键,可返回查询状态。

●设置状态修改参数时,按  键,对所设置的参数不保存并返回查询状态。

### F. 和 键

●查询状态下,连续按下  或  可依次上翻或下翻显示各参数值。

●设置状态下,连续按下  或  可向上或向下调整各参数值。

●同时按下  和  两键5秒钟,可对已锁定的键盘解锁。

## 2、基本设置和使用

### A、参数说明(以63650/63550为例)

功能	指示	出厂设定	参数设定范围	说明
当时时间		随机	00:00 ~ 23:59	使用时设定为当前时间;“:”闪烁
控制模式	A-01	A-01	A-01	流量延滞型:当运行到设定制水量且当前时间到设定的再生时间时启动再生
			A-02	流量即时型:当运行到设定制水量时启动再生
运行天数		1-03D	0 ~ 99天	仅63550、53550按天计有此项
再生引发时间	02:00	02:00	00:00 ~ 23:59	进行再生的时间;“:”常亮
周期制水量		400.0	0 ~ 9999.9	一个运行周期的制水量(m <sup>3</sup> )
反洗		10:00	0 ~ 99 : 59	反洗的时间(分钟:秒)
吸盐		60:00	0 ~ 99 : 59	吸盐的时间(分钟:秒)
慢洗		45:00	0 ~ 99 : 59	慢洗的时间(分钟:秒)
正洗		10:00	0 ~ 99 : 59	正洗的时间(分钟:秒)
补水		05:00	0 ~ 99 : 59	盐箱补水的时间(分钟:秒)
最大再生间隔天数	H-30	30	0 ~ 40	当运行到设定天数且到再生时间时,制水量还未到设定值时,强行进入再生过程
输出控制模式	b-01	01	01或02	b-01模式:再生过程中控制输出(见P3) b-02模式:过程转换时控制输出(见P3)



B、过程显示（以63650 A-01模式为例）



图A



图B



图C



图D



图E



图F



图G



图H



图I



图J

说明:

- 运行位置循环显示图A/B/C/D；反洗位置循环显示图E/I；吸盐位置循环显示图F/I；慢洗位置循环显示图G/I；正洗位置循环显示图H/I；补水位置循环显示图J/I；在每一个工作位，每一个界面单独显示15秒。
- 上述过程显示以63650为例。对时间型控制阀，显示剩余的天数，如1-03D。
- 电机运转时，显示屏显示“-00-”，其他的不显示。
- 显示屏闪烁显示时钟时，如“12: 12”闪烁，表示停电时间过长，提醒用户必须校对当前时间。
- 系统有故障时，显示屏显示故障代码，如“-E1-”。
- 工作过程：运行→反洗→吸盐→慢洗→正洗→补水→返回到运行。













C、基本使用













由专业人员完成设备的安装、参数设定和试运行调试后，即可投入使用。为了保证软水器出水质量符合要求，使用者应做好以下几个工作：

- ① 及时补加再生用盐，保证盐水罐中始终有固体盐，即见盐不见水。再生用盐必须是纯度至少为99.5%的晶块状粗盐，严禁使用细盐及食用加碘盐。
- ② 定时化验软水器出水和原水的硬度。当出水硬度不合格时，只需在解锁后按一下  键，控制器将自动进行一次临时的再生（不影响原设定的运行周期）。

MODEL: 53550-F96B1/53650-F96B3/63550-F96A1/63650-F96A3

③ 当原水的硬度发生较大变化时，可按如下方法调整周期制水量：

同时按住  和  键5秒至解锁，按下 ， 亮起，再按一下 ，数字区显示控制模式，显示 A-01或 A-02,再连续按  三下，数字区显示原设定的制水量；再按一下  键， 和数字闪烁，连续按  或  键，将制水量（或原水硬度值）修改至欲设定的数值，再按  键，蜂鸣声响一声，表明设置成功，按  键返回工作状态。

④ 对于控制模式选择A-01延滞再生的，需注意显示的时间是否为当前时间。如果时间不正确，可进行如下操作修改时间：解锁后按一下 ， 和  亮起，再按一下  键， 和小时值闪烁，连续按  或  键，修改小时；再按  键， 和分钟值闪烁，连续按  或  键，修改分钟；然后再按  键，蜂鸣声响一声，设置成功，再按  键返回工作状态。

控制阀在出厂时已设置了再生过程的各个参数，一般情况下不需重新设置。如果需要查询和修改设置，可参见专业应用说明中的参数设置和修改。

### 三、应用说明

#### 1、工作流程

顺流再生软化(63550/63650)及过滤(53550/53650)工作流程:

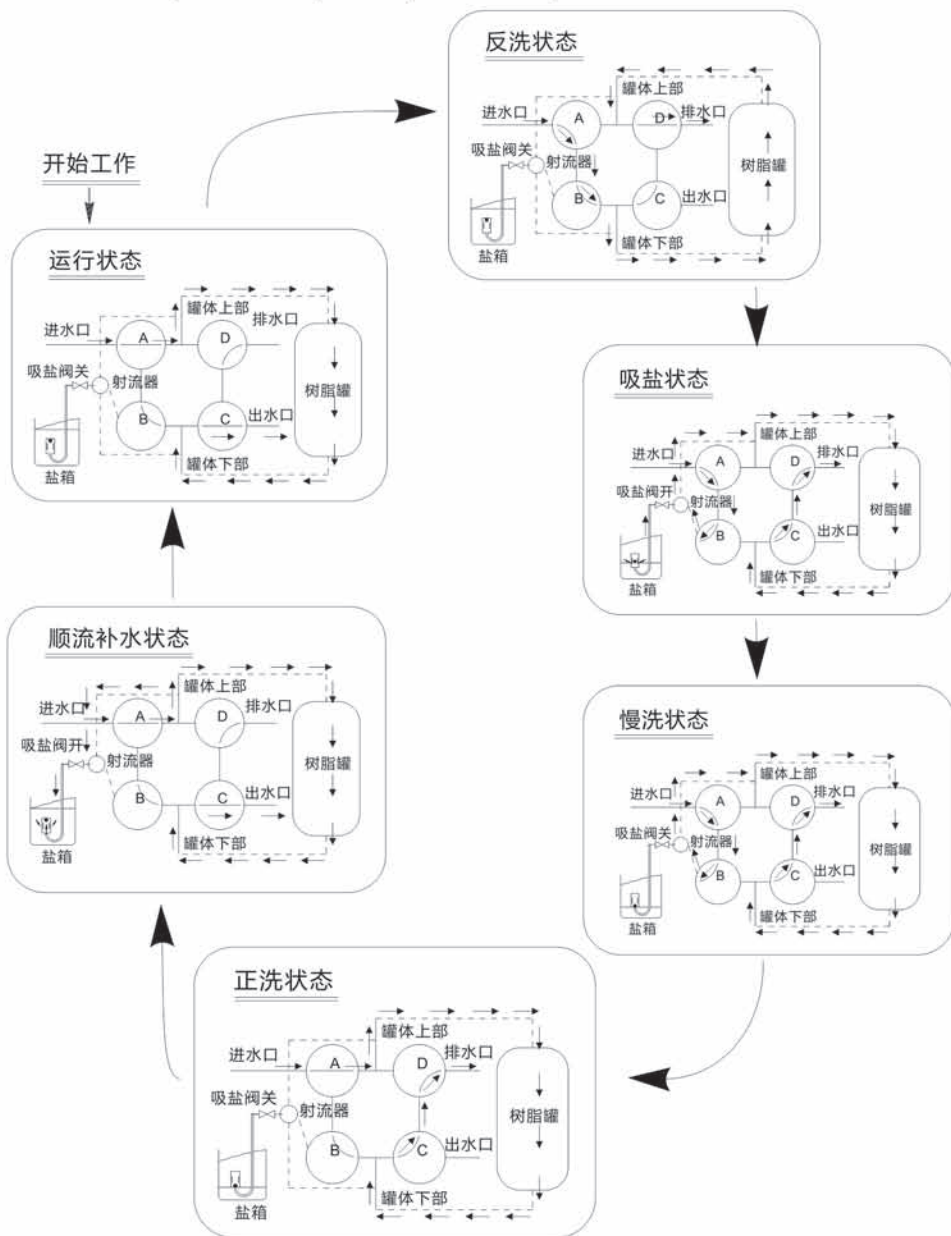

MODEL: 53550-F96B1/53650-F96B3/63550-F96A1/63650-F96A3

注:

- 对53550/53650过滤阀, 仅有运行状态、反洗状态、正洗状态。
- 软化时盐箱补水与运行在同一状态, 盐箱补水时, 吸盐阀门开启, 补水时间到后, 吸盐阀门关闭。

软化时慢洗与吸盐也在同一状态, 吸盐结束后, 吸盐阀关即为慢洗。

## 2、控制电路功能及连接

打开控制阀的控制盒, 见如下图所示的控制板, 其各接线端子如下所示。

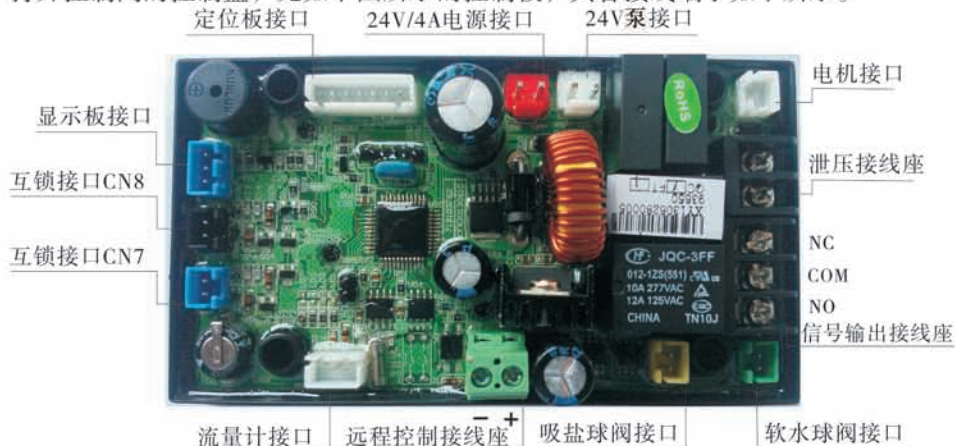

控制板上主要具有以下功能:

功能名称	应用	说明
信号输出端口b-01	控制出口电磁阀	用于严格要求出水口无硬水流出或控制储水箱液位
	控制进水泵	用于再生或冲洗时增压利用储水箱液位控制器, 控制水泵确保储水箱有水
信号输出端口b-02	控制进口电磁阀或进水泵	进水压力较高时, 在控制阀旋转过程中来关闭或停止进水, 防止电机转不动
泄压端口	控制进水旁路泄压	用于水泵供水, 在阀换位过程中, 端口开启泄压, 防止阀门压力升高
互锁接口	确保系统中不超过一个控制阀再生或冲洗	反渗透预处理、同时供水分别再生、二级钠离子交换设备等
远程控制端口	接收信号使控制阀到下一位置	用于与在线监测系统、PC机连接, 实现自动或远程控制阀门

## A、信号输出端口

### (1)控制出口电磁阀（设为b-01）

#### I.通过控制出口电磁阀来控制水箱液位

应用说明：当需要出水口在再生过程中无硬水流出时（主要是旋转过程中无硬水流出。控制阀到达反洗、吸盐等各工位时，出水口自动无硬水流出），可在出水口加装电磁阀，其接线方式如图3-1：



图3-1 控制出口电磁阀的接线图

功能说明：

当多路阀处于“运行”位置，如果水箱水位低，电磁阀通电开启，向水箱中补充软水；如果水箱水位达到高水位，电磁阀失电关闭，停止向水箱中补充软水。

当多路阀处于“反洗”等再生位置时，因多路阀输出信号断开，电磁阀失电关闭。切断水路，可以确保不会向水箱中注入未经软化的水。

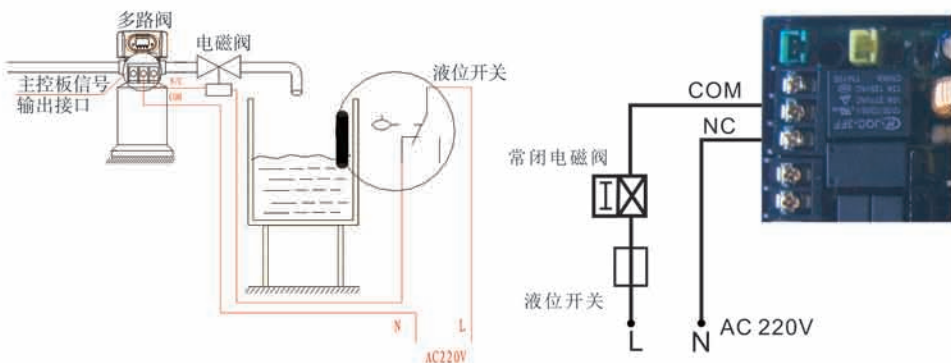
#### II.控制进口电磁阀（设为b-02）

应用说明：当进水口压力高于0.6MPa时，在进水口接入电磁阀。输出控制模式设为b-02。在控制阀转换时进行泄压，其接线如图3-2所示。也可利用泄压端口泄压，如图3-3所示：



图3-2 控制进口电磁阀的接线图



图3-3 泄压端口的接线

功能说明：

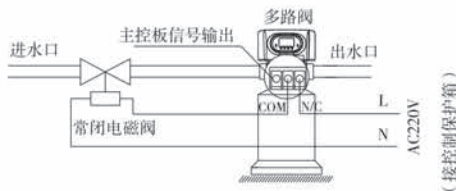
当进水水压很高时，为保证多路阀能正常进行工位切换，在进水口加装一电磁阀。当多路阀处于“运行”、“反洗”、“吸盐慢洗”、“盐箱补水”、“正洗”

## MODEL: 53550-F96B1/53650-F96B3/63550-F96A1/63650-F96A3

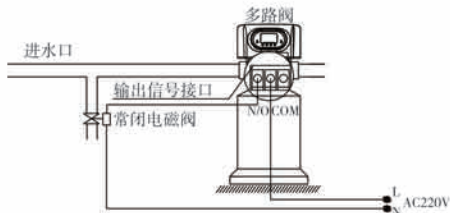
等5个工作位置时,电磁阀通电,系统正常工作;当多路阀进行工位转换时,电磁阀断电,切断进水口,多路阀在无压状态下进行工位切换。此法可同时解决多路阀工位切换过程中的混流及水锤现象。

可通过连接互锁线,实现多级串联并用,以用于反渗透预处理或二级钠。其接线如图3-4所示:



图3-4 多级串联时控制进口电磁阀的接线图

### (2) 通过水箱液位开关控制进水泵（两相电机）（设为b-01）

应用说明：对采用地下水或中间水箱供水的系统，可通过储水箱的液位开关与控制阀一起来控制水泵的开启与关闭。其接线如图3-5所示：

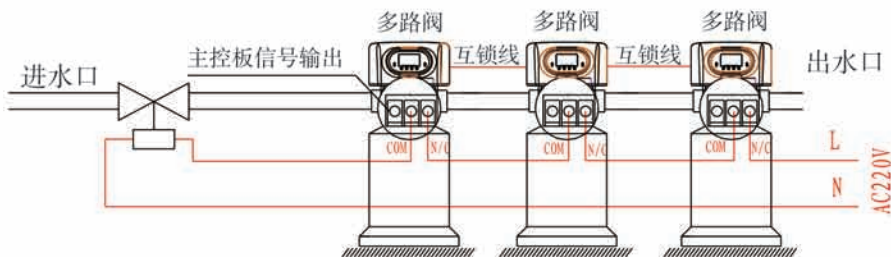

图3-5 通过水箱液位控制进水泵的接线图

功能说明：

当多路阀处于“运行”位置，如果水箱水位低，启动水泵。如果水箱水位达到高水位，水箱液位开关节点断开，水泵失电，停止工作。

当多路阀处于“反洗”等再生位置，不论水箱水位如何，启动水泵，保证再生时进水口有水。同时因我们的阀再生时不出水，也能保证再生时不会向水箱中大量注水。水井口（或反渗透的中间水箱等）液位开关，可以防止因水源不足开空泵而损坏水泵设备。

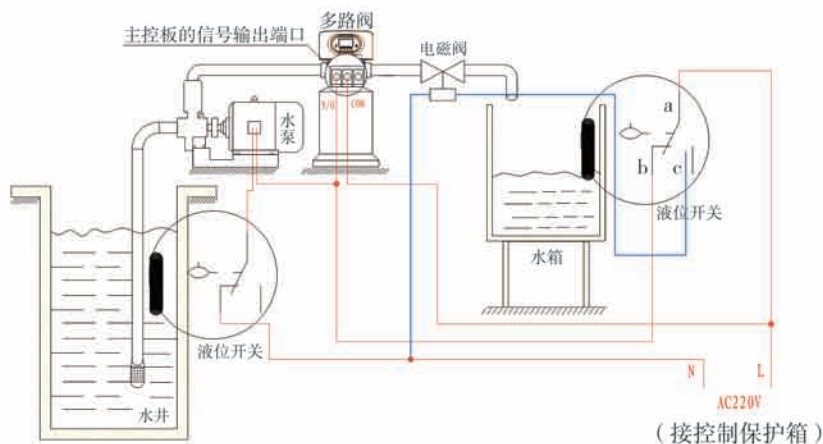
### (3) 通过水箱液位开关控制进水泵（三相电机，图3-6）（设为b-01）



图3-6通过水箱液位控制380V进水泵的接线图

#### (4) 控制进口增压泵（可设为b-01或b-02）

应用说明：当进水压力低于0.15MPa时，达不到反冲洗效果或难以吸盐时，需在进水口接入增压泵。输出控制模式设为b-01。当再生时，启动增压泵，其控制电路连接按图3-7所示。增压泵电流大于5A时，必须接入图3-8中的交流接触器。

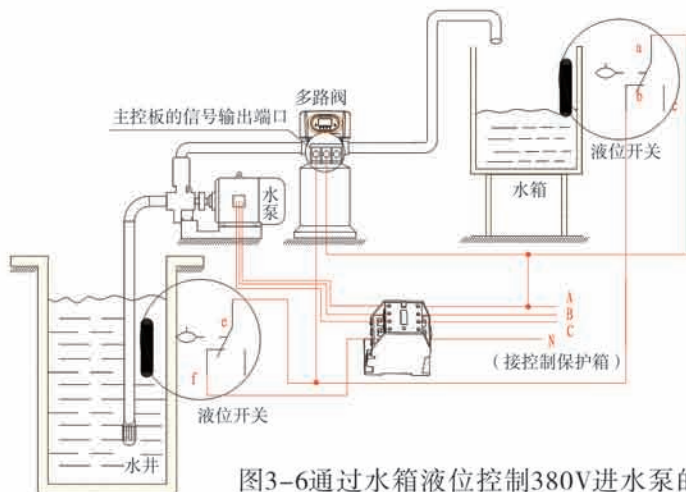

图3-7 进口接增压泵的接线图



图3-8进口接增压泵的接线图

### B、互锁

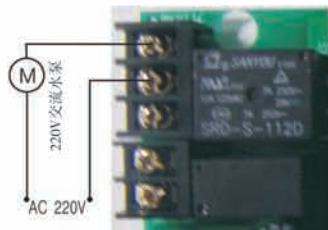
应用说明：用于并联出水的系统中时，可实现只有一个阀在再生或冲洗，确保（n-1）组在供水，即可实现同时供水分别再生。

用于串联供水（二级钠或反渗透预处理）的系统中，可实现只有一个阀在再生或冲洗，确保系统每一级再生或冲洗时有水。接线方式如图3-9：

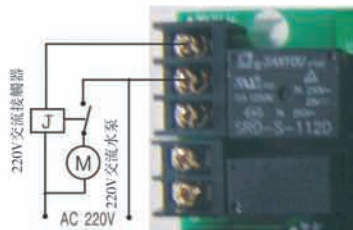

图3-9 互锁的接线图

互锁线路连接仅需将前一个阀的黑色插座与后一个阀的蓝色插座相连。当多个系统互锁时，互锁线断开则从断开处自动分成两个互锁系统。

### C、泄压端口

在采用进水增压泵或井水供水的系统中，阀门旋转时，因阀门切换可能导致作用在阀上的压力增大，电机带不动。通过在进水管路上加装电磁阀与排水口相连，当阀门在旋转时，泄压电磁阀打开，向排水口排水，防止系统关死，导致进口压力骤升，对阀造成损坏。其接线如图3-10所示：



图3-10 泄压端口的接线



图3-11 远程控制端口的接线图

### D、远程控制端口

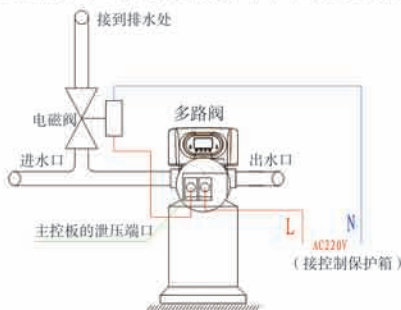
当该阀用于制纯水或其它可在线监测的系统或与PC机等相连时，当电导率或其它参数到了设定值或PC机发出信号，需要系统再生时，可通过信号线传输至阀体主板上的远程控制端口使阀门立即再生。该端口在收到信号后等同于按一下手动按钮。其接线如图3-11所示：

### E、双（多）阀，同时供水，分别再生

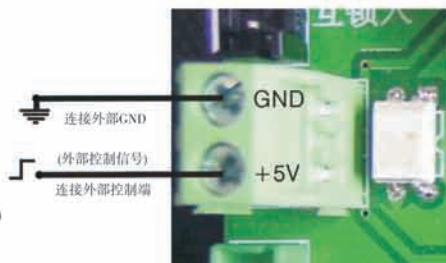
只需将多个阀门连接互锁线即可实现。其接线如图3-12所示：



图3-12 同时供水，分别再生



图3-13 同时供水，顺序再生

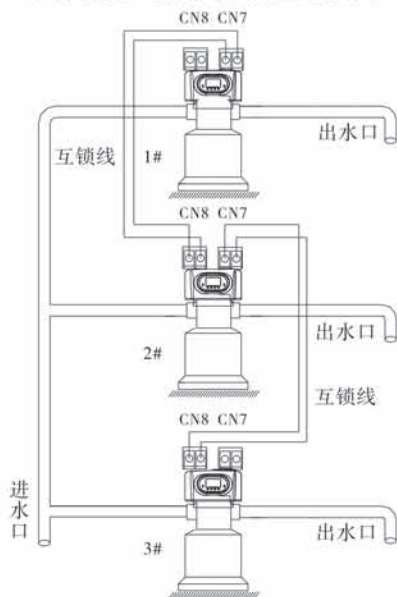

MODEL: 53550-F96B1/53650-F96B3/63550-F96A1/63650-F96A3

F、双(多)阀单流量计,同时供水,顺序再生

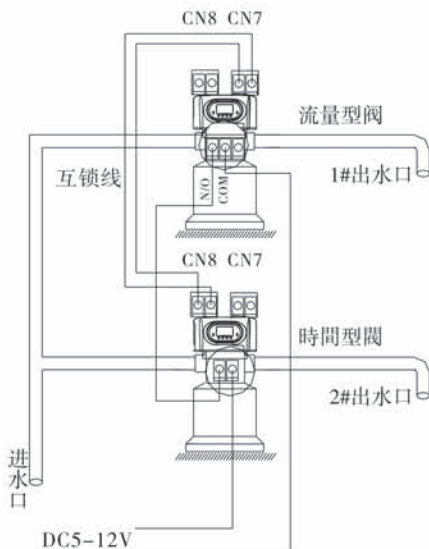
将两个或多个阀门互锁。将时间型控制阀的运行周期设为最大值,流量型控制阀的信号输出端口与时间型控制阀的远程控制端口连接,即可实现同时供水、顺序再生。其接线如图3-13所示:

### 3、产品系统配置及流量特性

#### A、产品配置

①、63550/63650 固定床控制阀相对常用的罐体、树脂体积、盐箱及射流器的配置参考:

罐体规格mm	树脂填装量(L)	处理水量(t/h)	盐箱尺寸mm	再生最小用盐量(Kg)	射流器型号
φ1500×2400	2500	44.0	φ1360×1690	375.00	7804
φ1800×2400	3200	63.0	φ1360×1690	480.00	7805

注:处理水量是以运行流速25m/h时计算的理论出水量;再生用盐量是按盐耗为150g/(L树脂)的计算值。

②、53550/53650过滤控制阀相对常用的罐体、滤料体积的配置参考:

罐体规格	滤料量	活性炭过滤器		砂过滤器	
		过滤流量	反洗流量	过滤流量	反洗流量
mm	L	m <sup>3</sup> /h	m <sup>3</sup> /h	m <sup>3</sup> /h	m <sup>3</sup> /h
φ900×2400	900	7.6	22.9	15.9	34.3
φ1000×2400	1100	9.5	28.2	19.6	42.4
φ1200×2400	1500	13.5	40.7	28.2	61

注:上述活性炭过滤器的过滤流量是以运行流速12m/h时的流量;反洗是以反洗强度为10L/(m<sup>2</sup>\*s)时的流量。砂过滤器的过滤流量是以运行流速25m/h时的流量;反洗是以反洗强度15L/(m<sup>2</sup>\*s)时的流量。

#### B、流量特性

##### 1)、压力-流量特性

软化阀: 63550/63650

MODEL: 53550-F96B1/53650-F96B3/63550-F96A1/63650-F96A3

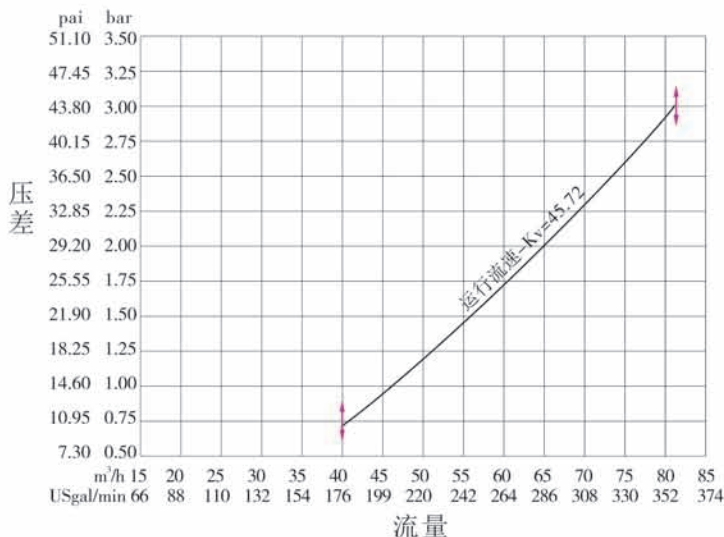

过滤阀53550/53650:

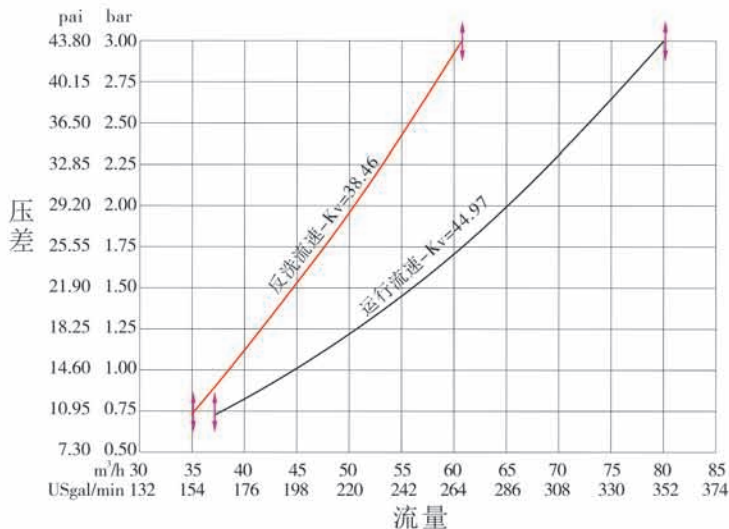

2)、标准射流器及排水限流孔板配置表

固定床63550/63650:

罐直径 mm	射流器 规格	射流器 颜色	射流器出口总流量	慢洗 速率	盐箱补 水速率	排水口钻孔数 量及大小	反洗和正 洗速率
			L/h	L/h	L/h		t/h
1500	7804	兰色	9155	6000	3090	5 × φ 8.5	27.14
1800	7805	白色	12200	9200	3120	6 × φ 10.5	37.70

注:

- ①上表中的实验数据均为在0.3MPa的原水进水压力下测得;
- ②上述配置及相关特性曲线供参考。实际配置时,应根据不同的原水硬度、不同的用水要求进行配置;
- ③上述规格、配置或外型如有变更,请以实物为准;
- ④排水口为在使用中根据所配罐体大小在排水接头处钻孔,钻孔大小及钻孔数量按上表。

#### 4、参数计算及取值

##### ①运行时间T1

$$\text{周期制水量: } Q = V_R \times K \div Y_D \quad (\text{m}^3)$$

—— 交换器进水硬度, mmol/L。

—— 交换系数, mmol/L, 400 ~ 1000。顺流再生取 400 ~ 750; 进水硬度大时, 取较小值。

—— 树脂体积,  $\text{m}^3$ 。

$$\text{按天计: } T1 = Q \div Q_d \quad (\text{天})$$

——  $\text{m}^3/\text{d}$ , 平均每天用水量

——  $\text{m}^3$ , 周期制水量

##### ②反洗时间T2

一般取10~15分钟, 进水浊度大时, 反洗时间取大值。当进水浊度大于5FTU时, 建议在交换器前加装过滤器。

##### ③吸盐+慢洗时间T3

$$T3 = (40 \sim 50) \times H_R \quad (\text{min})$$

$$\text{一般情况下, } T3 = 45H_R \quad (\text{min})$$

式中,  $H_R$ ——交换罐内树脂填装高度, m。

##### ④盐箱补水时间T4

$$\text{顺流再生: } T4 = 0.45 \times V_R \div \text{补水速率}$$

式中:  $V_R$ ——树脂体积,  $\text{m}^3$ ;

盐箱补水速率与进水压力有关, 为保证盐箱内注水充足, 建议实际补水时间大于计算值1~2分钟。(前提是盐箱内装有液位控制器)

## ⑤正洗时间T5

$$T5=12 \times H_r \text{ (min)}$$

正洗水量一般为3~6倍树脂填装量，一般情况下，正洗时间取10~16分钟。但应正洗至出水水质符合要求为准。

## ⑥交换系数

$$\text{交换系数} = E / (k \times 1000)$$

式中，E——树脂工作交换容量 ( $\text{mol/m}^3$ )，与树脂质量等有关，顺流再生为800~900。

K——安全系数，常取1.2~2。与进水硬度有关，硬度越高，k值越大。

⑦再生时间：再生的整个周期需要二个小时左右，根据用户的实际情况，再生时间尽可能设定在用户不需用水的时间。

以上各步骤的计算仅供参考，实际最佳时间由交换器供应商进行调试后确定。上述计算仅适用于工业用软水器的标准树脂罐体，不适用家用小罐体的软水器。

## 5、参数查询和设置

## (1)参数查询



☞亮起时，同时按下▲和▼键5秒解锁，再按下☞键，☞亮起，进入查询状态，按下▲或▼，根据如下顺序可对相应参数进行查询（按☞键退出查询状态）



(2) K值设置方法（直接影响流量系数，设置的值与流量系数相反）

上电时，同时按“菜单/确认”键与“手动/返回”键3秒以上进入K值设置界面，在此界面下，按向下或向上键调节K值数据，按“菜单/确认”键保存返回到工作界面。







(3) 参数设置（以63650 A-01模式为例）

在该参数的查询状态下，按  键，进入设置状态，按  或  可修改。







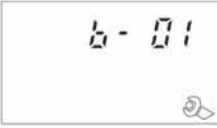





(4) 参数设置步骤

项目	操作步骤	显示界面
当前时间	<p>当前时间“12:12”出现持续闪烁时，须重新设置当前时间；</p> <ol style="list-style-type: none"> <li>按下 ，进入查询状态， 及  同时亮起，“:”闪烁，再按下 ，进入当前时间设置状态， 及小时值闪烁，按  或  可修改小时值；</li> <li>再按下 ， 及分钟值闪烁，按  或  可修改分钟值；</li> <li>再按下 ，修改当前时间成功，按  返回；</li> </ol>	
工作模式	<ol style="list-style-type: none"> <li>在工作模式查询状态下，按下 ，进入设置状态， 及01值闪烁；</li> <li>按下  或 ，可在A-01/02之中选择模式；</li> <li>再按下 ，修改工作模式成功，按  返回；</li> </ol>	
再生引发时间	<ol style="list-style-type: none"> <li>在再生引发时间查询状态下，按下 ，进入设置状态，显示“02:00” 及02值闪烁，按下  或  可修改小时值；</li> <li>再按下 ， 及00闪烁，按  或  可修改分钟值；</li> <li>再按下 ，修改引发时间成功，按  返回；</li> </ol>	
运行水量	<ol style="list-style-type: none"> <li>在运行水量的查询状态下，显示  及400.0，按下 ，进入设置状态， 及400.0的400闪烁；</li> <li>按下  或 ，设定所需制水量整数（m<sup>3</sup>）；</li> <li>按下 ，制水量小数闪烁，按下  或  可修改小数位；</li> <li>再按下 ，修改周期制水量成功，按  返回；</li> </ol>	

反洗时间	<ol style="list-style-type: none"> <li>1. 在反洗时间的查询状态下, 显示  及2-10:00, 按下 , 进入设置状态,  及10:00中的10闪烁;</li> <li>2. 按下  或 , 修改反洗时间分钟;</li> <li>3. 按 , 10:00中的00闪烁, 按  或 , 修改反洗时间秒钟;</li> <li>4. 再按下 , 修改反洗时间成功, 按  返回;</li> </ol>	
吸盐时间	<ol style="list-style-type: none"> <li>1. 在吸盐慢洗时间的查询状态下, 显示  及3-60:00, 按下 , 进入设置状态,  及60:00中的60闪烁;</li> <li>2. 按下  或 , 修改吸盐时间分钟;</li> <li>3. 按 , 60:00中的00闪烁, 按  或 , 修改吸盐时间秒钟;</li> <li>4. 再按下 , 修改吸盐时间成功, 按  返回;</li> </ol>	
慢洗时间	<ol style="list-style-type: none"> <li>1. 在慢洗时间的查询状态下, 显示4-45:00, 按下 , 进入设置状态, 及45:00中的45闪烁;</li> <li>2. 按  或 , 修改慢洗时间分钟;</li> <li>3. 按 , 45:00中的00闪烁, 按  或 , 修改慢洗时间秒钟;</li> <li>4. 再按 , 修改慢洗时间成功, 按  返回;</li> </ol>	
正洗时间	<ol style="list-style-type: none"> <li>1. 在正洗时间的查询状态下, 显示  及5-10:00, 按下 , 进入设置状态,  及10:00中的10闪烁;</li> <li>2. 按下  或 , 修改正洗时间分钟;</li> <li>3. 按 , 10:00中的00闪烁, 按  或 , 修改正洗时间秒钟;</li> <li>4. 再按下 , 修改正洗时间成功, 按  返回;</li> </ol>	
盐箱补水时间	<ol style="list-style-type: none"> <li>1. 在补水时间的查询状态下, 显示  及6-05:00, 按下 , 进入设置状态,  及05:00中的05闪烁;</li> <li>2. 按下  或 , 修改补水时间分钟;</li> <li>3. 按 , 05:00中的00闪烁, 按  或 , 修改补水时间秒钟;</li> <li>4. 再按下 , 修改补水时间成功, 按  返回;</li> </ol>	
最大再生间隔天数	<ol style="list-style-type: none"> <li>1. 在最大再生间隔天数的查询状态下, 显示H-30, 按下 , 进入设置状态,  及30闪烁;</li> <li>2. 按下  或 , 设定所需再生间隔天数(天);</li> <li>3. 再按下 , 修改间隔天数成功, 按  返回。</li> </ol>	

信号输出控制模式	<ol style="list-style-type: none"> <li>1. 在信号输出控制模式的查询状态下,显示b-01,按下  进入设置状态,  及01闪烁;</li> <li>2. 按下  或 ,修改信号输出方式;</li> <li>3.再按下  修改信号输出方式成功,按  返回。</li> </ol>	
----------	--	---

例如,某软水器原设定正洗时间为12分钟,由于每次再生后刚投入运行时,出水氯离子总是偏高,说明正洗时间不够,现欲将正洗时间延长为15分钟,可通过以下操作进行修改:



- ①同时按下  和  键,使键盘解锁 (  熄灭 );
- ②按  键,  亮起;
- ③连续按  或  键,直到  亮起,这时数字区显示为: 5-12:00M;
- ④按  键,  和12闪烁;
- ⑤连续按  键,直至12改为15;
- ⑥再按  键,听到“嘀”一声,画面停止闪烁,返回查询状态;
- ⑦若还要对其他参数进行修改,可重复上述②至⑤的方法继续修改;若不作其他修改,按  键退出查询,屏幕显示当前工作状态。



## 6.试运行

将控制阀安装在树脂罐上,连接好相应管件,设置控制阀的各相应时间参数后,按下述步骤进行试运行:



A、关闭进出水阀B及阀C,打开旁通阀A,将管道内的杂质冲洗干净,然后关闭旁通阀A(如图1-2)。



B、向盐箱内加入设计用水量,并调整好空气止回阀,向盐箱内加入固体颗粒盐,使其尽可能溶解。

C、接通电源。按  键,使控制阀转至反洗状态,  亮起,缓慢地打开进水阀B至1/4的开启位置,使水流入树脂罐。此时可以听到空气从排水管排出的声音,待空气排尽后,全部开启进水阀B,将树脂内的一些杂质冲洗干净,直至排水管排出澄清水为止。时间大约为8~10分钟。

D、按  键,结束反洗,控制阀转至吸盐慢洗位置,  亮起,进入吸盐慢洗过程。当盐箱中的盐水吸完后,空气止回阀关闭进入慢洗。吸盐慢洗的总时间一般为60分钟~65分钟;

MODEL: 53550-F96B1/53650-F96B3/63550-F96A1/63650-F96A3

E、按  键，结束吸盐慢洗，控制阀转至正洗位置， 亮起，进行正洗，约10分钟~15分钟，对排出水进行化验，当硬度合格，氯离子含量与进水基本相同时，可进入下一步运行。

F、按  键，结束正洗，控制阀转至补水位置， 亮起，进行补水（同时制水），至盐液罐盐水液位到合适高度，时间一般为5分钟~6分钟。然后加入固体颗粒盐。

G、按  键，结束补水，控制阀转至运行位置， 亮起，进行制水。

说明：

●当进入再生过程后，程序能按设定的时间自动完成；如需要提前结束再生过程的某一步骤，可按一下  键即可。

●如果进水太快，罐中的介质会损失，在缓慢进水的同时，应能听到空气慢慢从排水管排出的声音；

●更换树脂后，也需按步骤C操作，排出树脂层中的空气；

●在试运行过程中，检查各状态的出水情况，不应有树脂漏出；

●在“反洗”、“吸盐”、“慢洗”、“正洗”、“盐箱补水”等位置停留的时间可根据参数设置依据中计算得出或根据成套设备供应商的建议执行。

## 7、常见故障及其排除方法

### A、控制阀部分

问题	原因	解决办法
1.软水器不再生	A.装置供电中断 B.再生时间设置不正确 C.控制器损坏 D.电机损坏	A.检查供电是否正常（包括检查保险丝、插头、开关等） B.重新设置时间 C.检查或更换控制器 D.检查或更换电机
2.软水器再生时间有误	A.当前时间设置不正确 B.停电超过三天，当前时间不正确	A.检查并重设当前时间 B.重设当前时间



## 控制阀部分故障(续)

3.软水器 输送硬水	<p>A.旁通阀打开或渗漏 B.盐箱内无盐 C.射流器堵塞 D.流入盐水罐的水不足 E.阀体内部漏水 F.不正确的再生设定或原水水质恶化 G.树脂量不够 H.原水水质差或流量计叶轮卡住</p>	<p>A.关闭或检修旁通阀 B.保证盐箱内有固体盐 C.更换或清洗射流器 D.检查盐箱注水时间 E.检查维修阀体或更换 F.正确设定及调整再生时间或周期制水量 G.加树脂至适量,并找出树脂流失原因 H.降低进水浊度或拆下流量计清洗或更换流量计</p>
4.不吸盐	<p>A.进水压力过低 B.吸盐管路堵塞 C.吸盐管路泄漏 D.射流器堵塞或故障 E.阀体内部漏水 F.排水不畅 G.射流器及排水限流圈与罐体不配套 H.球阀或连接线故障</p>	<p>A.提高进水压力 B.检查管路,排除堵塞物 C.检查管路 D.清洗或更换射流器 E.检查维修阀体或更换 F.检查排水管路 G.按说明书的要求选配射流器及排水限流圈 H.维修或更换球阀或连接线</p>
5.系统用盐 过多	<p>A.用盐量设定不当 B.盐箱中水量过多</p>	<p>A.设定合适的一次再生用盐量 B.参看问题6中的处理方法</p>
6.盐箱水过 量或外溢	<p>A.盐箱补水时间过长 B.吸盐后剩余的水过多 C.盐阀中有异物 D.程序在吸盐位置停电且未安装液位控制器 E.盐箱补水不受控制 F.球阀关闭不严</p>	<p>A.重新设置盐箱补水时间 B.检查射流器及吸盐管路有无堵塞 C.清洗盐阀及管路 D.关闭进水阀,待来电后再开启或安装液位控制器 E.检查维修液位控制器 F.维修或更换球阀</p>

## 控制阀部分故障(续)

7.水压损失或管路中有铁锈	<p>A.通向软水器的管路内有铁物质堆积</p> <p>B.软水器内有铁物质堆积</p> <p>C.树脂受污染</p> <p>D.原水铁含量过高</p>	<p>A.清洗软水器管路</p> <p>B.清洗控制阀,向树脂床添加树脂清洗剂,增加再生频率</p> <p>C.检查反洗和进盐水过程,加大再生频率,增长反洗时间。</p> <p>D.系统中增设除铁设施。</p>
8.树脂经排水管排出	<p>A.系统内有空气</p> <p>B.布水器损坏</p> <p>C.反洗时排水流量大</p>	<p>A.对系统进行排气</p> <p>B.更换布水器</p> <p>C.检查并调整合适的排水流量</p>
9.控制阀持续循环	<p>A.位置信号线线路断开</p> <p>B.控制器发生故障</p> <p>C.齿轮被异物卡住</p> <p>D.程序内相应参数设置为0</p>	<p>A.重新插好信号线</p> <p>B.更换控制器</p> <p>C.取出异物</p> <p>D.检查并重新调整参数</p>
10.排水口持续排水	<p>A.阀体内部漏水</p> <p>B.反洗或正洗时停电</p>	<p>A.检查维修阀体或更换</p> <p>B.手动至运行位或关闭旁通阀,待供电正常后再打开</p>
11.间断或不规则吸盐	<p>A.水压不稳或水压低</p> <p>B.射流器堵塞或故障</p> <p>C.树脂罐内进空气</p> <p>D.逆流再生时树脂罐内有絮状物</p> <p>E.布水器堵塞</p>	<p>A.提高水压至要求的压力</p> <p>B.清洗或更换射流器</p> <p>C.检查并找出进空气的原因</p> <p>D.清除树脂罐内的絮状物</p> <p>E.清除破碎树脂</p>
12.再生后排水管或盐水管仍有水流和水滴	<p>A.控制阀因有杂物不能闭合</p> <p>B.控制阀内部窜硬水</p> <p>C.水压过高,阀门不到位</p> <p>D.球阀关闭不严</p>	<p>A.冲洗控制阀内部杂物</p> <p>B.更换阀芯或密封圈</p> <p>C.降低水压或用泄压端口泄压</p> <p>D.维修或更换球阀或连接线</p>
13.出水管中含盐水	<p>A.射流器有异物或故障</p> <p>B.盐阀不能闭合</p> <p>C.正洗时间设定过短</p>	<p>A.清洗或检修射流器</p> <p>B.检修盐阀或清洗杂物</p> <p>C.增加正洗时间</p>

## 控制器部分故障(续)

14.周期制水量减少	A.再生操作不正确 B.树脂受污染或变质 C.用盐量设置不正确 D.软水器设置不正确 E.原水水质恶化 F.流量计中涡轮被卡住	A.按正确的操作要求重新再生 B.适当增加反洗流量和时间,用树脂清洗剂或更换新树脂 C.重新设定合适的用盐量 D.根据化验结果,重新计算和设定 E.临时手动再生,并重设定再生周期 F.拆下流量计用水冲洗,若仍不能转动则更换流量计
------------	--	---

## B、控制器部分

显示	问题原因	解决办法
1.显示屏所有符号、图形全部亮起	A.显示板与控制板连接线故障 B.主控板损坏 C.电源适配器受潮或损坏 D.电压不稳 E.显示板损坏	A.更换连接线 B.更换主控板 C.检查或更换电源适配器 D.检查电源并调整 E.更换显示板
2.显示屏无显示	A.显示与控制板连接线损坏 B.显示板损坏 C.主控板损坏 D.电源适配器损坏	A.更换连接线 B.更换显示板 C.更换主控板 D.更换电源适配器
3.显示屏显示E1并闪烁	A.定位板与主控板连接线故障 B.定位板损坏 C.机械传动装置损坏 D.主控板损坏 E.电机与主板连线故障 F.电机损坏	A.更换连接线 B.更换定位板 C.检查机械传动装置 D.更换主控板 E.更换电机与主板连接线 F.更换电机
4.显示屏显示E2并闪烁	A.定位板上霍尔元件故障 B.定位板与主控板连线损坏 C.主控板损坏	A.更换定位板 B.更换连接线 C.更换主控板
5.显示E3或E4并闪烁	A.主控板损坏	A.更换主控板

MODEL: 53550-F96B1/53650-F96B3/63550-F96A1/63650-F96A3

## 8、组件及零部件编号

63650结构图(主阀体部分):

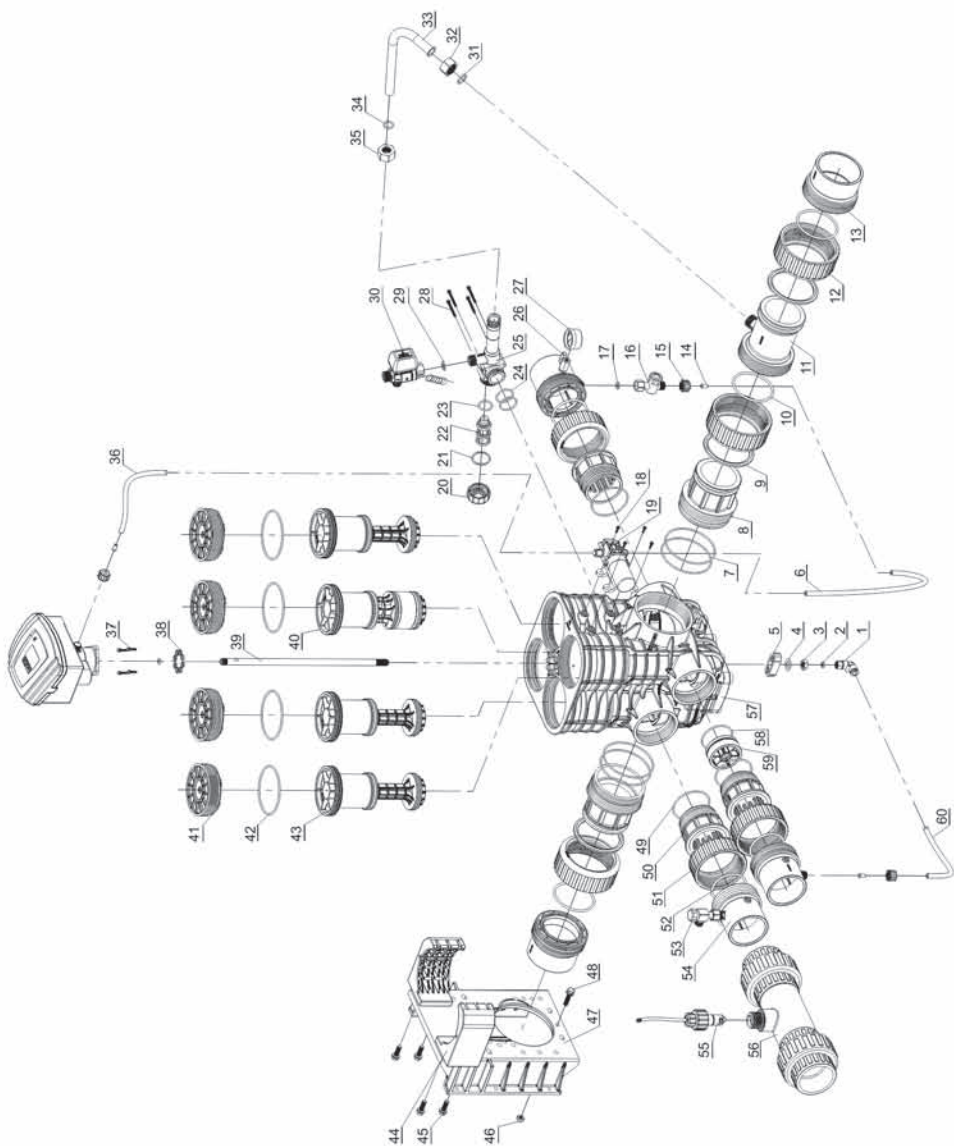

63650零部件名称及编码(主阀体部分):

## MODEL: 53550-F96B1/53650-F96B3/63550-F96A1/63650-F96A3

序号	零部件名称	零部编号	数量	序号	零部件名称	零部编号	数量
1	气管接头	5455001	1	31	垫圈	8371001	1
2	密封垫	8371011	2	32	螺母	8940006	1
3	螺母	8940005	1	33	弯管	8457072	1
4	平垫	8952003	1	34	O形圈	8378113	1
5	衬垫	8156003	1	35	螺母	8940007	1
6	气管	8465010	1	36	气管	8465012	1
7	O形圈	8378218	4	37	六角头螺栓三组件	5851006	4
8	接头	8458081	2	38	密封垫	8371047	8
9	卡环	8270011	3	39	管	8457075	1
10	O形圈	8378219	3	40	活塞组件	5450002	1
11	连接件	8458078	1	41	盖	8315037	4
12	活接螺母	8947030	3	42	O形圈	8378214	4
13	连接件	8458077	2	43	活塞组件	5450001	3
14	管	8457025	3	44	衬托	5156002	2
15	六角螺母	8940016	3	45	六角头螺栓三组件	5851001	4
16	过滤阀	3914001	1	46	六角螺母	8940023	1
17	密封垫	8371044	1	47	固定件	8109053	1
18	十字槽盘头 自攻螺钉	8909019	4	48	六角头螺栓三组件	5851009	1
19	隔膜泵	2976091	1	49	O形圈	8378199	3
20	射流器盖	8315013	1	50	连接件	8458080	3
21	密封垫	8371006	1	51	活接螺母	8947031	3
22	喷嘴	8454032	1	52	O形圈	8378216	12
23	O形圈	8378104	1	53	角阀	3911004	1
24	O形圈	8378101	2	54	连接件	8458079	3
25	射流器体	8008011	1	55	叶轮机构	5295004	1
26	压力表保护阀	2976013	1	56	三通	5457026	1
27	压力表	6342001	1	57	阀体	5022068	1
28	六角头螺栓三组件	5851005	4	58	O形圈	8378217	1
29	密封垫	8371019	1	59	限流件	8468072	1
30	电动球阀	6922075	1	60	气管	8465013	1

MODEL: 53550-F96B1/53650-F96B3/63550-F96A1/63650-F96A3

注:

- 63550零部件名称及编码: 比63650少序号55、56零部件。
- 53650零部件名称及编码: 比63650少序号9~11、再把20~25、28~35零部件, 换成8323012的堵头1只、5851006六角头螺栓三组件4只及8378101的O形圈2只。
- 53550零部件名称及编码: 比53650少序号55、56零部件。

63650结构图(分配阀部分):

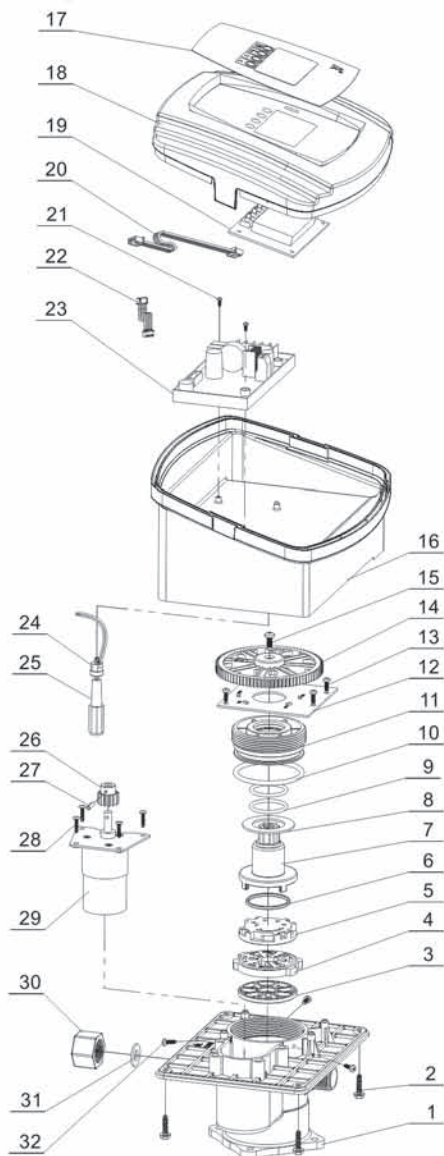

MODEL: 53550-F96B1/53650-F96B3/63550-F96A1/63650-F96A3

63650零件名称及编码(分配阀部分):

序号	零部件名称	零部编号	数量	序号	零部件名称	零部编号	数量
1	阀体	8022169	1	17	胶贴	8865001	1
2	十字槽六角头 法兰面自攻螺钉	8909016	4	18	控制盒	8300002.05	1
3	密封圈	8370031	1	19	显示电路板	6381003	1
4	定片	8469023	1	20	显示板连接线	5512001	1
5	动片	8459025	1	21	十字槽盘头 自攻螺钉	8909004	2
6	动密封圈	8370053	1	22	定位板连接线	5511019	1
7	拨叉	8258009	1	23	控制电路板	6382057	1
8	减摩垫	8216010	1	24	线扣	8126007	1
9	O形圈	8378078	2	25	电源连接线	5513011	1
10	O形圈	8378107	1	26	小齿轮	8241010	1
11	压紧螺母	8092007	1	27	弹性圆柱销	8993003	1
12	定位电路板	6380034	1	28	十字槽盘头割尾 自攻螺钉	8909044	4
13	十字槽盘头 自攻螺钉	8909008	4	29	减速电机	6158506	1
14	齿轮	5241005	1	30	盲孔螺母	8940012	1
15	十字槽盘头 自攻螺钉	8909013	1	31	密封垫	8371020	1
16	防尘罩	8005002	1	32	十字槽盘头 自攻螺钉	8909008	3

5450001 活塞结构图:

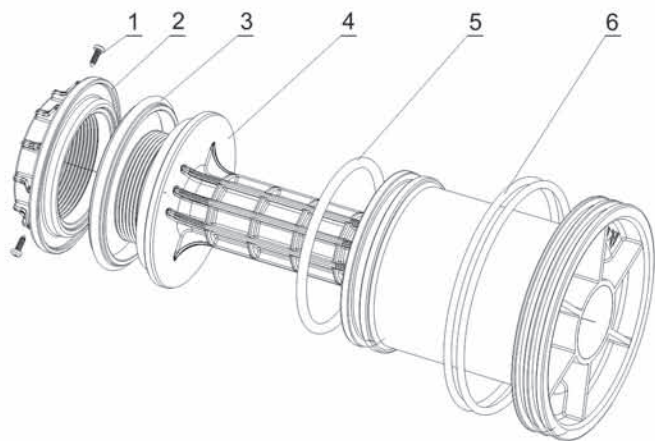

MODEL: 53550-F96B1/53650-F96B3/63550-F96A1/63650-F96A3

5040001 活塞零部件名称及编码:

序号	零部件名称	零部编号	数量	序号	零部件名称	零部编号	数量
1	十字槽盘头自攻螺钉	8909008	3	4	活塞	8450003	1
2	压紧螺母	8092041	1	5	O形圈	8378216	1
3	密封圈	8370094	1	6	O形圈	8378214	2

5450002 活塞结构图:

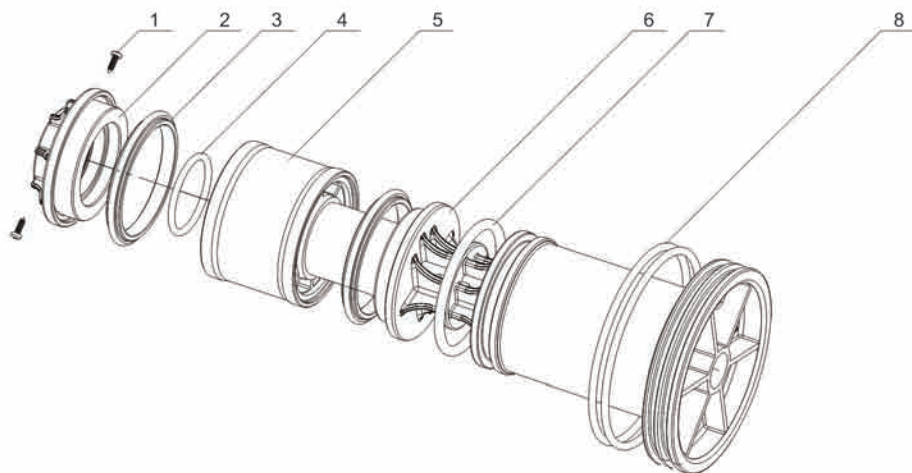

5450002 活塞零部件名称及编码:

序号	零部件名称	零部编号	数量	序号	零部件名称	零部编号	数量
1	十字槽盘头自攻螺钉	8909008	3	5	衬套	8210005	1
2	压紧螺母	8092042	1	6	活塞	8450004	1
3	密封圈	8370094	2	7	O形圈	8378216	1
4	O形圈	8378110	1	8	O形圈	8378214	1



MODEL: 53550-F96B1/53650-F96B3/63550-F96A1/63650-F96A3

5040009椅架结构图:

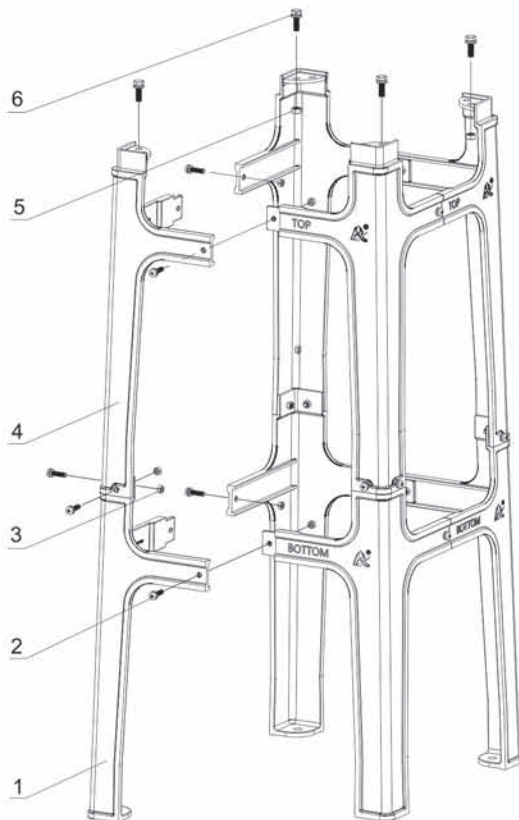

5040009椅架零部件名称及编码:

序号	零部件名称	零部编号	数量	序号	零部件名称	零部编号	数量
1	支架	8040030	4	4	支架	8040031	4
2	十字槽盘头螺钉 三组件	5851012	16	5	六角螺母	8940021	4
3	六角头螺母	5851020	16	6	六角头螺栓三组件	5851002	4

## 四、保修说明

### 尊敬的用户：

本保修卡是润新多功能控制阀产品的保修凭证，由用户自己保存。凭此卡您将享受到润新指定供应商为您提供的产品维修服务，敬请妥善保管，遗失不补。属下列情况之一，不实行免费保修：

- 1、超过保修有效期的（1年）；
- 2、未按产品使用说明书的要求使用、维护、保管而造成损坏的；
- 3、非指定维护商自行修理拆动造成损坏的；
- 4、保修凭证的内容与商品实物标识不符或涂改的；
- 5、因不可抗力造成损坏的。

商品名称	 润新® 水处理系统用多功能控制阀		
产品型号		机身编号	
购货单位		电话/手机	
送修产品故障情况			
故障处理情况			
送修日期		交验日期	
		维修人签字	

如控制阀需返回维修，请务必与你的产品供应商咨询相关维修事宜，在得到肯定答复后真实、准确、完整填写表中的内容，并与需维修的控制阀一并寄到你的产品供应商或润新公司进行维修。

使用单位		电话/手机	
购买单位		电话/手机	
产品型号		机身编号	
配套罐体尺寸 $\phi \times$		填充树脂体积 L	原水硬度 mmol/L
水源：地下水 <input type="checkbox"/> 自来水 <input type="checkbox"/>		周期制水量 $m^3$	反洗时间 min
吸盐时间 min	慢洗时间 min	补水时间 min	正洗时间 min
故障描述			



**全国统一服务热线：**

**400-633-1898**

**温州市润新机械制造有限公司**

**WENZHOU RUNXIN MANUFACTURING MACHINE CO.,LTD**

地址：浙江省温州市山福镇润新路169号 邮编：325021  
电话：0577-88635628 88576511 传真：0577-88633258  
Http: //www.run-xin.com E-mail: sales@run-xin.com

Rev.A.2001